

DİYAFONUN YENİ ADI

VISIO

**2022** | FİYAT LİSTESİ

**NEXUS**

GRAND  
DİJİTAL DİYAFON

ÜRÜN KODU
EGRD

SESLİ DİYAFON CİHAZI
Efes Grand Diyafon (Görüntülü Uyumlu)

FİYAT
330 TL

SUN  
DİJİTAL DİYAFON

ÜRÜN KODU
ET01SAD

SESLİ AHİZELİ DİYAFON CİHAZI
Efes Sun Beyaz (Görüntülü Uyumlu)

FİYAT
660 TL

## visio 4.3"

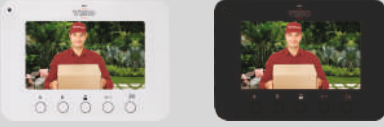

ÜRÜN KODU
VSO430300101
VSO430300202

GÖRÜNTÜLÜ DİYAFON CİHAZI
Visio 4.3" Görüntülü İnterkom Beyaz
Visio 4.3" Görüntülü İnterkom Siyah

FİYAT
660 TL
660 TL

## RETRO 4.3"



ÜRÜN KODU
RTRD430300101
RTRD430300202

GÖRÜNTÜLÜ DİYAFON CİHAZI
Retro 4.3" Görüntülü Diyafon (Handsfree) Beyaz
Retro 4.3" Görüntülü Diyafon (Handsfree) Siyah

FİYAT
825TL
825 TL

## SPACE 4.3"



ÜRÜN KODU
SPCD430300101
SPCD430300202

GÖRÜNTÜLÜ DİYAFON CİHAZI
Space 4.3" Görüntülü Diyafon (Handsfree) Beyaz
Space 4.3" Görüntülü Diyafon (Handsfree) Siyah

FİYAT
825 TL
825 TL

## ELİTE 4.3"

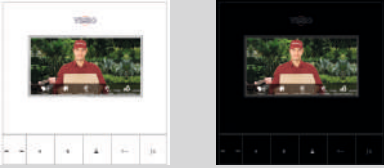

ÜRÜN KODU
ELTD430300101
ELTD430300202

GÖRÜNTÜLÜ DİYAFON CİHAZI
Elite 4.3" Görüntülü Diyafon (Handsfree) Beyaz
Elite 4.3" Görüntülü Diyafon (Handsfree) Siyah

FİYAT
840 TL
840 TL

## TRUVA 4.3"



ÜRÜN KODU
TRVT430300101
TRVT430300202

GÖRÜNTÜLÜ AHİZELİ DİYAFON CİHAZI
Truva 4.3" Görüntülü Diyafon (Ahizeli) Beyaz
Truva 4.3" Görüntülü Diyafon (Ahizeli) Siyah

FİYAT
1.090 TL
1.090 TL

## SKY 4.3"



ÜRÜN KODU
SKYT430300102
SKYT430300202

GÖRÜNTÜLÜ AHİZELİ DİYAFON CİHAZI
Sky 4.3" Görüntülü Diyafon (Ahizeli) Beyaz
Sky 4.3" Görüntülü Diyafon (Ahizeli) Siyah

FİYAT
1.090 TL
1.090 TL

## visio 7"



ÜRÜN KODU
VSO700300101
VSO700300202

GÖRÜNTÜLÜ DİYAFON CİHAZI
Visio 7" Görüntülü Diyaфон Beyaz
Visio 7" Görüntülü Diyaфон Siyah

FİYAT
1.010 TL
1.010 TL

## ONYX 7"

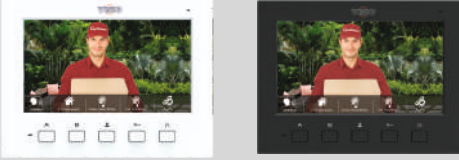

ÜRÜN KODU
ONYX700300101
ONYX700300202

GÖRÜNTÜLÜ DİYAFON CİHAZI
Onyx 7" Görüntülü Diyaфон (Handsfree) Beyaz
Onyx 7" Görüntülü Diyaфон (Handsfree) Siyah

FİYAT
1.230 TL
1.230 TL

## DIAMOND 7"



ÜRÜN KODU
DGDO7AD

GÖRÜNTÜLÜ DİYAFON CİHAZI
Diamond 7" Görüntülü Diyaфон (Handsfree) Gri

FİYAT
1.485 TL

## SMART 7"

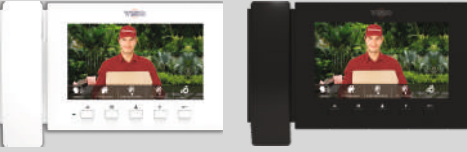

ÜRÜN KODU
SMTT700300101
SMTT700300202

GÖRÜNTÜLÜ DİYAFON CİHAZI
Smart 7" Görüntülü Diyaфон (Ahizeli) Beyaz
Smart 7" Görüntülü Diyaфон (Ahizeli) Siyah

FİYAT
1.585 TL
1.585 TL

## SAFİR 7"



ÜRÜN KODU
SFRD702300111
SFRD702300222

GÖRÜNTÜLÜ DOKUNMATİK DİYAFON CİHAZI
Safir 7" Görüntülü Diyaфон Beyaz
Safir 7" Görüntülü Diyaфон Siyah

FİYAT
1.760 TL
1.760 TL

## NEO 7"



ÜRÜN KODU
NEOD702300306
NEOD702300207

GÖRÜNTÜLÜ DOKUNMATİK DİYAFON CİHAZI
Neo 7" Görüntülü Diyaфон Gri
Neo 7" Görüntülü Diyaфон Siyah

FİYAT
2.145 TL
2.145 TL

## GÖRÜNTÜLÜ DİJİTAL PANEL

DİJİTAL PANEL  
ŞİFRELE GEÇİŞLİDİJİTAL PANEL  
PARMAK İZİ GEÇİŞLİDİJİTAL  
TUŞLU ŞİFRELE VE KARTLI  
GEÇİŞLİ PANEL

## DİJİTAL PANEL ÖZELLİKLERİ

- Doğrudan görevliye bağlı zil tuşu
- Soketli kolay bağlantı
- Abonenin ismini ve daire numarasını gösteren LCD ekran
- Şifreyle kapı otomatığı açma
- Tek panelden 750 aboneye bağlanma olanağı
- Aydınlatmalı tuş takımı
- Fotoselli hareket algılayıcı
- İsim listesini ve menüyü taramada kullanılan yön tuşları
- Merkezi konumdan her yöne 32 derece açıyla ayarlanabilen kamera
- Geceleri görüntü kalitesini yükselten kızılötesi ledli aydınlatma
- Kartlı geçiş özelliği (opsiyonel)
- Sıva üstü yada sıva altı montaj imkanı
- Zil tesisatsız

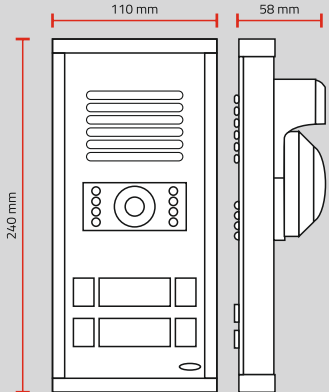
ANALOG  
KAMERALI PANEL  
(Zil Tesisatsız)FOTOSELLI  
ÇİFTLİ ZİL  
PANEL

İSİMLİK

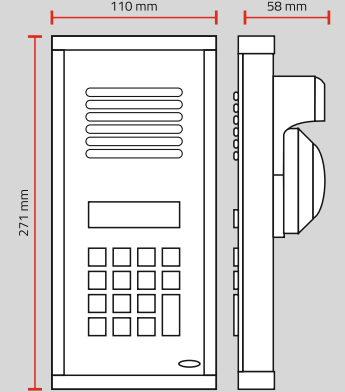
DİJİTAL  
KAMERASIZ PANEL

# GÖRÜNTÜLÜ - GÖRÜNTÜSÜZ - ÜÇ ZİLLİ KONUŞMA SİSTEMİ BAĞLANTI ŞEMASI

## DİKKAT!

SİSTEMDE KAPICI, GÜVENLİK ve AR01 YOKSA 9 NOLU KABLO İLE 3 NOLU KABLO KISA DEVRE YAPILACAK KISA DEVRE YAPILMAZSA DAİRE ÜNİTESİNİN LEDİ SÜREKLİ YANIP SÖNER.

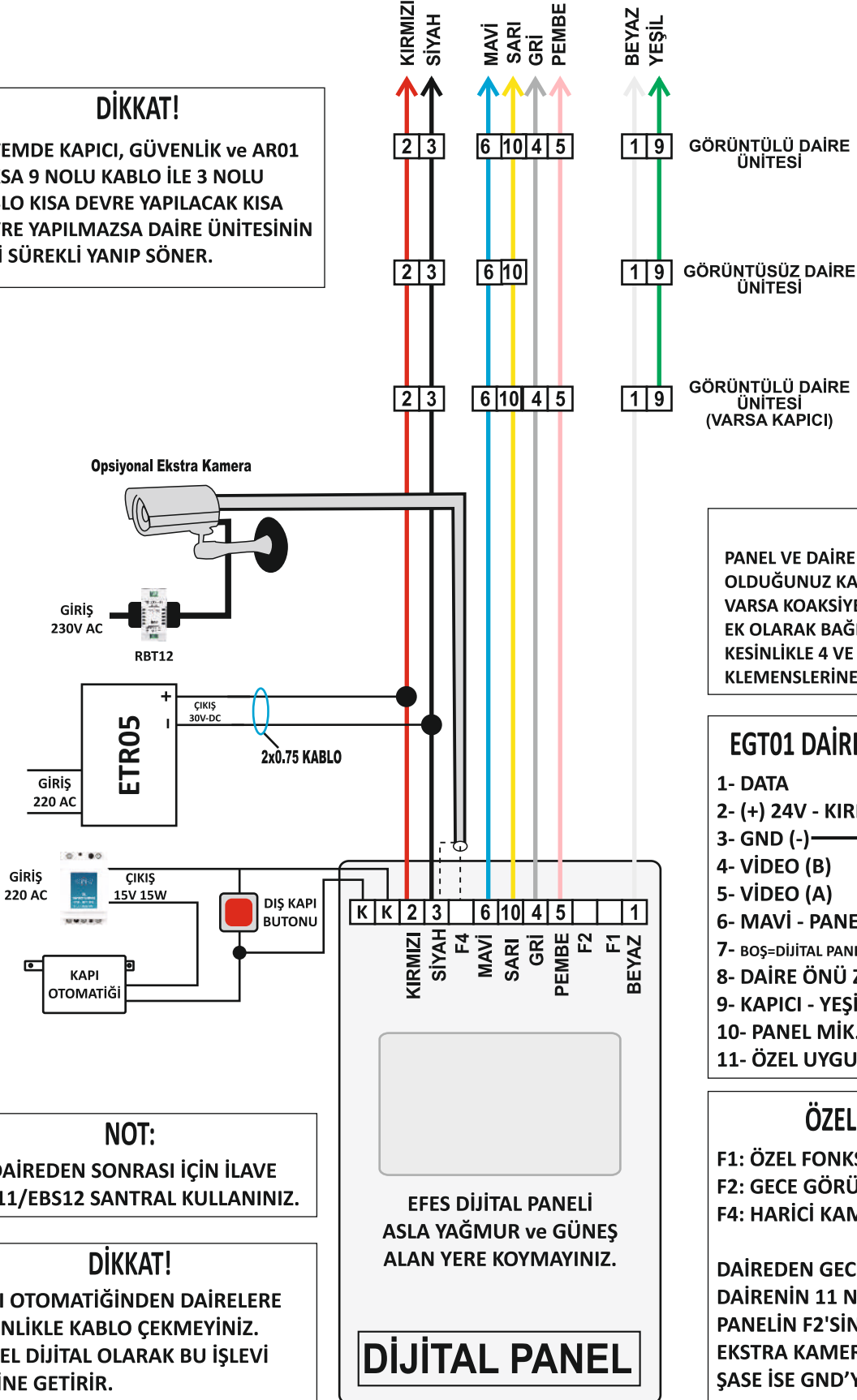

## DİKKAT!

PANEL VE DAİRE ARASINDAKİ KULLANMIŞ OLDUĞUNUZ KABLODA KOAKSİYEL KABLO VARSA KOAKSİYEL KABLO 3 NOLU KLEMENSE EK OLARAK BAĞLANIR. KOAKSİYEL KABLO KESİNLİKLE 4 VE 5 NOLU (VİDEO A ve VİDEO B) KLEMENSLERİNE BAĞLANMAMALIDIR.

## EGT01 DAİRE ÜNİTESİ KLEMENSLERİ

- 1- DATA
- 2- (+) 24V - KIRMIZI
- 3- GND (-)
- 4- VİDEO (B)
- 5- VİDEO (A)
- 6- MAVİ - PANEL HOP.
- 7- BOŞ=DİJİTAL PANELDE HİRBİRŞEY BAĞLANMAYACAK
- 8- DAİRE ÖNÜ ZİL
- 9- KAPICI - YEŞİL
- 10- PANEL MİK.
- 11- ÖZEL UYGULAMALAR

DAİRE ÖNÜ  
ZİL BUTONU

## NOT:

30 DAİREDEN SONRASI İÇİN İLAVE EBS11/EBS12 SANTRAL KULLANINIZ.

## DİKKAT!

KAPI OTOMATİĞİNDEN DAİRELERE KESİNLİKLE KABLO ÇEKMEYİNİZ. PANEL DİJİTAL OLARAK BU İŞLEVİ YERİNE GETİRİR.

EFES DİJİTAL PANELİ  
ASLA YAĞMUR ve GÜNEŞ  
ALAN YERE KOYMAYINIZ.

DİJİTAL PANEL

## ÖZEL UYGULAMALAR

- F1: ÖZEL FONKSİYON
- F2: GECE GÖRÜŞ KONTROLÜ
- F4: HARİCİ KAMERA CANLI UCU

DAİREDEN GECE GÖRÜŞ OLACAĞSA DAİRENİN 11 NOLU KABLO UCU DİJİTAL PANELİN F2'SİNE BAĞLANIR. EKSTRA KAMERA İSE CANLI F4'E BAĞLANIR. ŞASE İSE GND'YE BAĞLANIR.

## DİJİTAL PANEL ALTLIKLARI

DİJİTAL PANEL  
ALTLIĞI TUŞLU KARTLI GEÇİŞLİLPA-D 06N  
880 TLDİJİTAL PANEL  
PARMAK İZİ OKUYUCULU  
PANEL ALTLIĞILPA-D 01N  
825 TLDİJİTAL PANEL  
KARTLI GEÇİŞLİ PANEL ALTLIĞILPA-D1KGN  
1.485 TL

## DİJİTAL AÇILI PANEL ALTLIKLARI

AÇILI DİJİTAL PANEL  
ALTLIĞIAPADN  
770 TLAÇILI ANALOG PANEL  
ALTLIĞIAPAA XX N  
726 TLAçılı panel altlığı buton  
başına 45 TL ekleyinizAÇILI DİJİTAL KARTLI  
GEÇİŞLİ PANEL ALTLIĞIAPAA 06 N  
935 TL

## DİJİTAL PANEL İSİMLİĞİ

ISM616N  
410 TLBir adet isimlik 16 daireye kadar kullanılır.  
Royal Dijital Panel ile aynı boyuttur. (210x110mm)

## SIVA ÜSTÜ APARAT

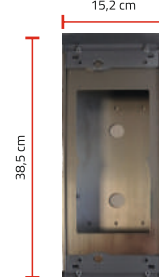
SPAD  
330 TL

## PANEL YAĞMURLUK KORUMA

PYK  
35 TL

## ÇEVİRME APARATI KULLANIM ŞEKLİ

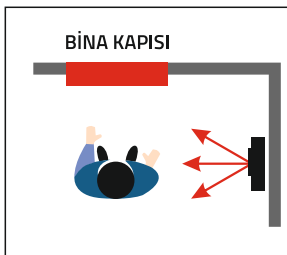
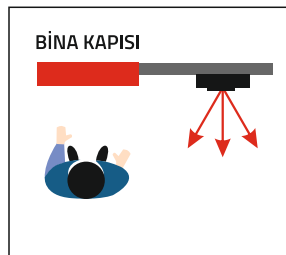
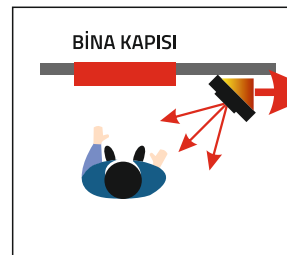
DOĞRU  
MONTAJYANLIŞ  
MONTAJDOĞRU  
MONTAJ

## GÖRÜNTÜLÜ DİJİTAL SERİSİ

GÖRÜNTÜLÜ DİJİTAL  
KAMERASIZ ŞİFRE GEÇİŞLİDP01HMN  
1.090TLGÖRÜNTÜLÜ DİJİTAL  
TUŞLU ŞİFRE GEÇİŞLİDP02HMN  
1.630 TLGÖRÜNTÜLÜ DİJİTAL  
PARMAK İZİ GEÇİŞLİDP02HMN-PİZ  
2.175 TLGÖRÜNTÜLÜ DİJİTAL  
ŞİFRE VE KART GEÇİŞLİDP02HMNKG  
2.200TL

## \* GÖRÜNTÜLÜ ANALOG SERİSİ (GECE GÖRÜŞ KAMERALI)

TEK SIRA BUTONLU  
KAMERA (Zil Tesisatsız)

Kodu	Fiyat
5001 DHN	1.090 TL

Tek butonlu panelde buton arttıkça 45 TL ekleyiniz

ÇİFT SIRA BUTONLU  
KAMERA (Zil Tesisatsız)

Kodu	Fiyat
6002 DHN	1.090 TL

Çift butonlu panelde sıra arttıkça 65 TL ekleyiniz

FOTOSELLİ TEKİLİ  
ZİL PANELİ

Kodu	Fiyat
5201 N	110 TL

Tek butonlu yan sırada buton arttıkça 45 TL ekleyiniz

FOTOSELLİ  
ÇİFTLİ ZİL PANELİ

Kodu	Fiyat
6202 N	110 TL

Çift butonlu yan sırada sıra arttıkça 65 TL ekleyiniz

## \* GÖRÜNTÜLÜ ANALOG SERİSİ (KAMERASIZ)



TEK SIRA BUTONLU

Kodu	Fiyat
5401 N	330 TL

Tek butonlu panelde buton arttıkça 45 TL ekleyiniz



ÇİFT SIRA BUTONLU

Kodu	Fiyat
6402 N	330 TL

Çift butonlu panelde sıra arttıkça 65 TL ekleyiniz

FOTOSELLİ TEKİLİ  
ZİL PANELİ

Kodu	Fiyat
5201 N	110 TL

Tek butonlu panelde buton arttıkça 45 TL ekleyiniz

FOTOSELLİ ÇİFTLİ  
ZİL PANELİ

Kodu	Fiyat
6202 N	110TL

Çift butonlu panelde sıra arttıkça 65 TL ekleyiniz

TEK BUTONLU UYGULAMA ŞEMASI ***				ÇİFT BUTONLU UYGULAMA ŞEMASI ***			
Panel Kodu	Buton Sayısı	Yan Sıra Kodu	Boy Ölçüsü (mm)	Panel Kodu	Buton Sayısı	Yan Sıra Kodu	Boy Ölçüsü (mm)
XX02DHN	9	5207N	252	XX04DHN	18	6214N	252
XX03DHN	11	5208N	279	XX06DHN	22	6216N	279
XX04DHN	13	5209N	306	XX08DHN	26	6218N	306
XX05DHN	15	5210N	333	XX10DHN	30	6220N	333
XX06DHN	17	5211N	360	XX12DHN	34	6222N	360
XX07DHN	19	5212N	387	XX14DHN	38	6224N	387
XX08DHN	21	5213N	414	XX16DHN	42	6226N	414

\*\*\* Uygulama şemasındaki XX gelen yere, görüntülü ise tek butonda 50, çift butonda 60 kodlu panel, görüntüsüz ise tek butonda 54, çift butonda 64 kodlu panel gelir.

\*\* Venüs Paneller sıva üstü ve sıva altı olarak hazırlanmıştır. Sıva altı olarak kullanmak istiyorsanız üst yan çataları çıkartmanız yeterlidir.

\* Dijital Analog Panellerde, tek sıra butonlu panelde maximum 8 daire, çift sıra butonlu panelde maximum 16 daireye kadardır. Daire sayısı arttıkça yan sıra kullanılır.

ETR05



EBS11 EBS12 EGDS01



GT15



ET05SAD ET06SAD



GGT35ADK GGT35ADKD



EGT



RBT12



RBT18



AKA01



PS01

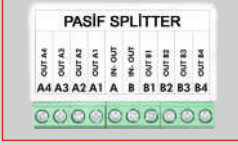

KAM04AD



KAM08AD

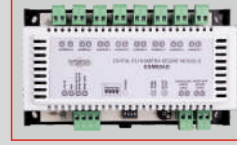

CVA02 CVA04 CVA08



KAM02AD



5201 N



YDS01



ET01MF



Ürün Kodu	Açıklama	Fiyat
ETR05	Besleme ünitesi - 30 daireye kadar	350 TL
EGDS01	Efes Diyaфон Santrali (Ahizesiz diyaфонlar için)	1.010 TL
EBS11	Blok Santrali - 30 daire üstü (Ahizeli diyaфонlar için)	1.010 TL
EBS12	Blok Santrali (Ahizeli Güvenlikli Diyaфонlar İçin)	1.375 TL
GT15	Güç Transformatörü 15 W	220 TL
ET06SAD	Efes Sun Görüntülü Diyaфон Uyumlu Kapıcı Ünitesi	660 TL
ET05SAD	Efes Sun Görüntülü Ahizeli Uyumlu Kapıcı Ünitesi	660 TL
GGT35ADK	Gold 3.5" Görüntülü Kapıcı Ünitesi (Ahizeli sistemde)	1.090 TL
GGT35ADKD	Gold 3.5" Görüntülü Kapıcı Ünitesi (Diyaфонlu sistemde)	1.090 TL
EGT	Efes Güvenlik Telefonu	1.100 TL
RBT12	Raylı Besleme Trafosu 12 V	240 TL
RBT18	Raylı Besleme Trafosu 18 V	240 TL
ARO1	Arama Modülü (Daireler Arası)	300 TL
AKA01	Aktif Splitter 1 Giriş 4 Çıkış (Video güçlendirici özel.)	265 TL
PS01	Pasif Splitter 1 Giriş 4 Çıkış	65 TL
CVA02	2'li Kompozit Video Dağıtıcı	630 TL
CVA04	4'lü Kompozit Video Dağıtıcı	780 TL
CVA08	8'li Kompozit Video Dağıtıcı	990 TL
KAM02AD	2'li Kapı Seçme Modülü	550 TL
KAM04D	4'lü Kapı Seçme Modülü	1.100 TL
KSM08AD	8'li Kamera Seçme Modülü	1.375 TL
ZKS01	Zil Kodlayıcı	825 TL
YDS01	Yardımcı Data Santrali (Güvenliklide) 1'den fazla blokta	990 TL
5201 N	Daire Önü Fotoselli Zil Butonu	110 TL
ET01MF	Moon First	350 TL



DAİRE SAYISI

	GÖRÜNTÜLÜ DİJİTAL SİSTEM VISİO 4.3	GÖRÜNTÜLÜ DİJİTAL SİSTEM RETRO 4.3"	GÖRÜNTÜLÜ DİJİTAL SİSTEM SPACE 4.3"	GÖRÜNTÜLÜ DİJİTAL SİSTEM ELİTE 4.3"	GÖRÜNTÜLÜ DİJİTAL SİSTEM SKY4.3"	GÖRÜNTÜLÜ DİJİTAL SİSTEM VISİO 7"	GÖRÜNTÜLÜ DİJİTAL SİSTEM ONYX 7"	GÖRÜNTÜLÜ DİJİTAL SİSTEM SMART 7"	GÖRÜNTÜLÜ DİJİTAL SİSTEM DOKUNMATİK SAFİR 7"
1	2.640 TL	2.805 TL	2.805 TL	2.820 TL	3.070 TL	2.990 TL	3.210 TL	3.565 TL	3.740 TL
2	3.300 TL	3.630 TL	3.630 TL	3.660 TL	4.160 TL	4.000 TL	4.440 TL	5.150 TL	5.500 TL
3	3.960 TL	4.455 TL	4.455 TL	4.500 TL	5.250 TL	5.010 TL	5.670 TL	6.735 TL	7.260 TL
4	4.620 TL	5.280 TL	5.280 TL	5.340 TL	6.340 TL	6.020 TL	6.900 TL	8.320 TL	9.020 TL
5	5.280 TL	6.105 TL	6.105 TL	6.180 TL	7.430 TL	7.030 TL	8.130 TL	9.905 TL	10.780 TL
6	5.940 TL	6.930 TL	6.930 TL	7.020 TL	8.520 TL	8.040 TL	9.360 TL	11.490 TL	12.540 TL
7	6.600 TL	7.755 TL	7.755 TL	7.860 TL	9.610 TL	9.050 TL	10.590 TL	13.075 TL	14.300 TL
8	7.260 TL	8.580 TL	8.580 TL	8.700 TL	10.700 TL	10.060 TL	11.820 TL	14.660 TL	16.060 TL
9	7.920 TL	9.405 TL	9.405 TL	9.540 TL	11.790 TL	11.070 TL	13.050 TL	16.245 TL	17.820 TL
10	8.580 TL	10.230 TL	10.230 TL	10.380 TL	12.880 TL	12.080 TL	14.280 TL	17.830 TL	19.580 TL
11	9.240 TL	11.055 TL	11.055 TL	11.220 TL	13.970 TL	13.090 TL	15.510 TL	19.415 TL	21.340 TL
12	9.900 TL	11.880 TL	11.880 TL	12.060 TL	15.060 TL	14.100 TL	16.740 TL	21.000 TL	23.100 TL
13	10.560 TL	12.705 TL	12.705 TL	12.900 TL	16.150 TL	15.110 TL	17.970 TL	22.585 TL	24.860 TL
14	11.220 TL	13.530 TL	13.530 TL	13.740 TL	17.240 TL	16.120 TL	19.200 TL	24.170 TL	26.620 TL
15	11.880 TL	14.355 TL	14.355 TL	14.580 TL	18.330 TL	17.130 TL	20.430 TL	25.755 TL	28.380 TL
16	12.540 TL	15.180 TL	15.180 TL	15.420 TL	19.420 TL	18.140 TL	21.660 TL	27.340 TL	30.140 TL
17	13.200 TL	16.005 TL	16.005 TL	16.260 TL	20.510 TL	19.150 TL	22.890 TL	28.925 TL	31.900 TL
18	13.860 TL	16.830 TL	16.830 TL	17.100 TL	21.600 TL	20.160 TL	24.120 TL	30.510 TL	33.660 TL
19	14.520 TL	17.655 TL	17.655 TL	17.940 TL	22.690 TL	21.170 TL	25.350 TL	32.095 TL	35.420 TL
20	15.180 TL	18.480 TL	18.480 TL	19.045 TL	23.780 TL	22.180 TL	26.580 TL	33.680 TL	37.180 TL
21	15.840 TL	19.305 TL	19.305 TL	19.885 TL	24.870 TL	23.190 TL	27.810 TL	35.265 TL	38.940 TL
22	16.500 TL	20.130 TL	20.130 TL	20.725 TL	25.960 TL	24.200 TL	29.040 TL	36.850 TL	40.700 TL
23	17.160 TL	20.955 TL	20.955 TL	21.565 TL	27.050 TL	25.210 TL	30.270 TL	38.435 TL	42.460 TL
24	17.820 TL	21.780 TL	21.780 TL	22.405 TL	28.140 TL	26.220 TL	31.500 TL	40.020 TL	44.220 TL
25	18.480 TL	22.605 TL	22.605 TL	23.245 TL	29.230 TL	27.230 TL	32.730 TL	41.605 TL	45.980 TL
26	19.140 TL	23.430 TL	23.430 TL	24.085 TL	30.320 TL	28.240 TL	33.960 TL	43.190 TL	47.740 TL
27	19.800 TL	24.255 TL	24.255 TL	24.925 TL	31.410 TL	29.250 TL	35.190 TL	44.775 TL	49.500 TL
28	20.460 TL	25.080 TL	25.080 TL	25.765 TL	32.500 TL	30.260 TL	36.420 TL	46.360 TL	51.260 TL
29	21.120 TL	25.905 TL	25.905 TL	26.605 TL	33.590 TL	31.270 TL	37.650 TL	47.945 TL	53.020 TL
30	21.780 TL	26.730 TL	26.730 TL	27.445 TL	34.680 TL	32.280 TL	38.880 TL	49.530 TL	54.780 TL



Sadece 545 TL fark ile kapı panelinizi parmak izi geçişli panele çevirebilirsiniz.

Sadece 570TL fark ile kapı panelinizi kartlı geçişliye çevirebilirsiniz.

\* 30 Daireye kadar ETR05 kullanılır. ( 20- 30 daire arası için AKA01 paket fiyata dahil edilmiştir.)

\* 30 Daire üstünde diyafonlu sistemde EGDS01, ahizeli sistemde EBS11 kullanılır.

\* Diyafonlu sistemde kapıcı olduğunda EGDS01 kullanılır.

\* Kapıcı binalarda diyafonlu sistemlerde ET06SAD = 660 TL, ahizeli sistemlerde ET05SAD = 660 TL kapıcı telefonu farkı eklenir.

- GGT35ADK = 1.090 TL görüntülü kapıcı ünitesi (görüntülü ahizeli uyumlu) farkı eklenir.

- GGT35ADKD = 1.090 TL görüntülü kapıcı ünitesi (görüntülü ahizeli uyumlu) farkı eklenir.

\* Güvenlikli binalarda EGT = 1.100 TL güvenlik telefonu farkı eklenir.

\* Ahizeli sistem kurulduğunda güvenlik telefonu var ise EBS11 yerine EBS12 santral kullanılır.

\* Güvenlikli 1 den fazla bloklarda YDS01 eklenir.

### SANTRAL SEÇİMİ

Diyafonlu Sistem		Ahizeli Sistem	
Kapıcı	Kapıcısız	Kapıcı	Kapıcısız
EGDS01	ETR05	EBS11	ETR05
EGDS01	EGDS01	EBS11	EBS11

30 Daire ve altında  
30 Daire üstü



## GÖRÜNTÜLÜ VİLLA SET BAĞLANTI ŞEMASI

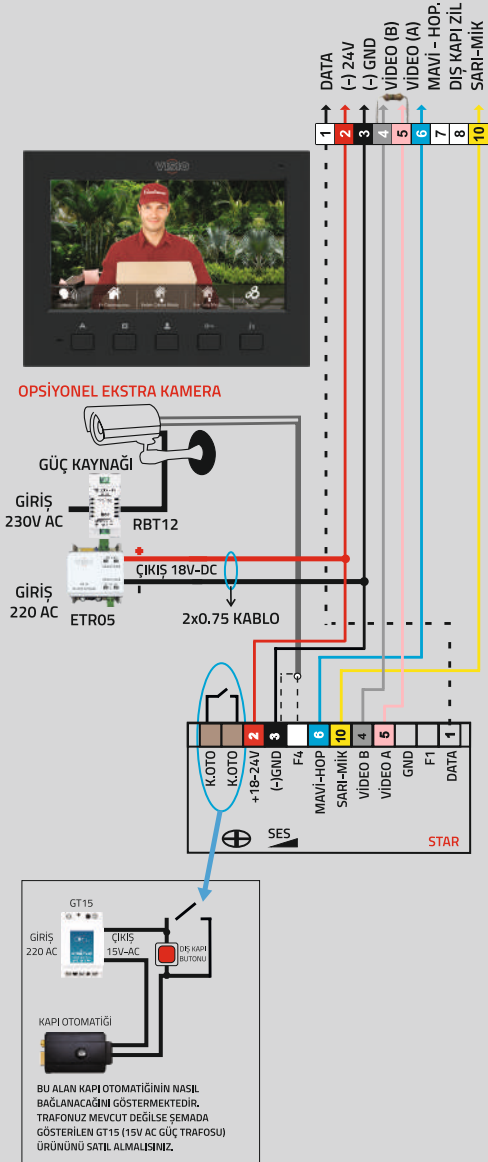

## GÖRÜNTÜSÜZ BERGAMA VİLLA SET

ÜRÜN KODU	AÇIKLAMA	FİYAT
BT01CVS5901N	1 ÜNİTELİ VİLLA SET	960 TL

## VİLLA SET PAKET İÇERİĞİ

- 1 adet tek butonlu kamerasız panel
- 1 adet BERGAMA daire içi ünite
- 1 adet GT15 besleme ünitesi

Ek her daire içi ünite adet fiyatı 350 TL'dir

\* Villa setlerde paket fiyatına FGT09 kablo, işçilik ve KDV eklenmemiştir.



## VİLLA SET ALTYAPI ÜRÜNLERİ

ÜRÜN KODU	AÇIKLAMA	FİYAT
ETRO5	Besleme ünitesi - 30 daireye kadar	350 TL
GT15	Güç Transformatörü 15 W	220 TL
RBT12	Raylı Besleme Trafosu 12 V	240 TL
RBT18	Raylı Besleme Trafosu 18 V	240 TL
KAMO2AD	2'li Kapı Seçme Modülü	550TL
APAA01N	Panel Açı Verme Aparatı	770TL

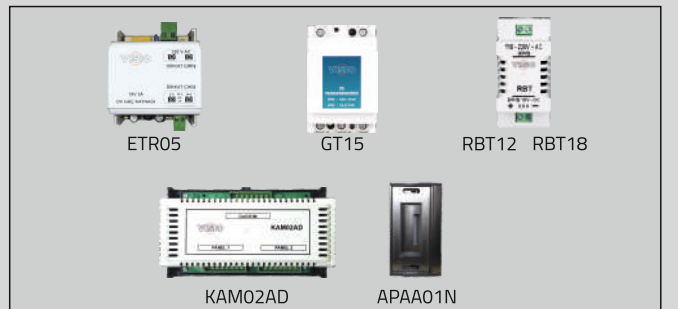

## RETRO VİLLA SET 4.3"

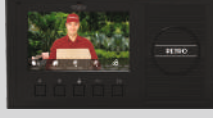

ÜRÜN KODU	AÇIKLAMA	FİYAT
RTRDV55001N	1 ÜNİTELİ VİLLA SET	2.155 TL

**VİLLA SET PAKET İÇERİĞİ**

- 1 adet tek butonlu kameralı Panel
- 1 adet RETRO 4.3" daire içi ünite
- 1 adet RBT18 besleme ünitesi

Ek her daire içi ünite adet fiyatı **825 TL**'dir

## SKY VİLLA SET 4.3"



ÜRÜN KODU	AÇIKLAMA	FİYAT
SKYTVS5001N	1 ÜNİTELİ VİLLA SET	2.420 TL

**VİLLA SET PAKET İÇERİĞİ**

- 1 adet tek butonlu kameralı panel
- 1 adet SKY 4.3" daire içi ünite
- 1 adet RBT18 besleme ünitesi

Ek her daire içi ünite adet fiyatı **1.090TL**'dir

## ONYX VİLLA SET 7"



ÜRÜN KODU	AÇIKLAMA	FİYAT
ONYXVS5001N	1 ÜNİTELİ VİLLA SET	2.560 TL

**VİLLA SET PAKET İÇERİĞİ**

- 1 adet tek butonlu kameralı panel
- 1 adet ONYX 7" daire içi ünite
- 1 adet RBT18 besleme ünitesi

Ek her daire içi ünite adet fiyatı **1.230 TL**'dir

## SAFİR VİLLA SET 7"



ÜRÜN KODU	AÇIKLAMA	FİYAT
SFRDV55001N	1 ÜNİTELİ VİLLA SET	3.090 TL

**VİLLA SET PAKET İÇERİĞİ**

- 1 adet tek butonlu kameralı panel
- 1 adet SAFİR 7" daire içi ünite
- 1 adet RBT18 besleme ünitesi

Ek her daire içi ünite adet fiyatı **1.760 TL**'dir

\* Villa setlerde paket fiyatına görüntülü kablo, işçilik ve KDV eklenmemiştir.

## KARTLI GEÇİŞ SİSTEMLERİ

**METAL KARTLI  
GEÇİŞ SİSTEMİ**  
(Besleme ünitesi içinde)



KPKGN-S  
880 TL

**METAL TUŞLU  
GEÇİŞ SİSTEMİ**  
(Besleme ünitesi içinde)



MTGSN-S  
1.210 TL

**KARTLI TUŞLU  
GEÇİŞ SİSTEMİ**  
(RBT12 Raylı Besleme ünitesi içinde)



MTGSKGN-S  
1.540 TL

**ŞİFRELİ VE  
PARMAK İZİ GEÇİŞ SİSTEMİ**



KGSPİZ-S  
1.375 TL

**MİFARE**



MFR-KA  
15 TL

**MİFARE**



MFR-KK  
15 TL

\* Kartlı geçiş sistemleri için minimum 0.22 mm 2 telli kablo kullanılır.

\* Kullanıcı kartı ayrı satılır. 1 adet 15 TL - 1 adet yönetici (tanıtma) kartı ürünün içinde gelmektedir. (MFR-YK)

## BİRBİRİNİ ARAYAN SETLER

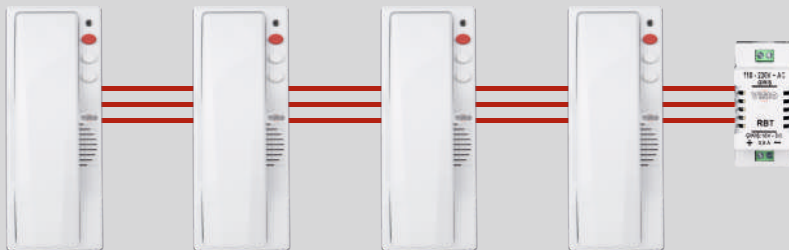

BA04C Birbirini Arayan Compact Set

2'li Set Fiyatı 700 TL

3'lü Set Fiyatı 1050 TL



EGRD



DP01HMN



ETR05

**DİJİTAL GÖRÜNTÜSÜZ İKİ ZİLLİ  
MEKANİK BUTONLU KONUŞMA BAĞLANTI ŞEMASI**

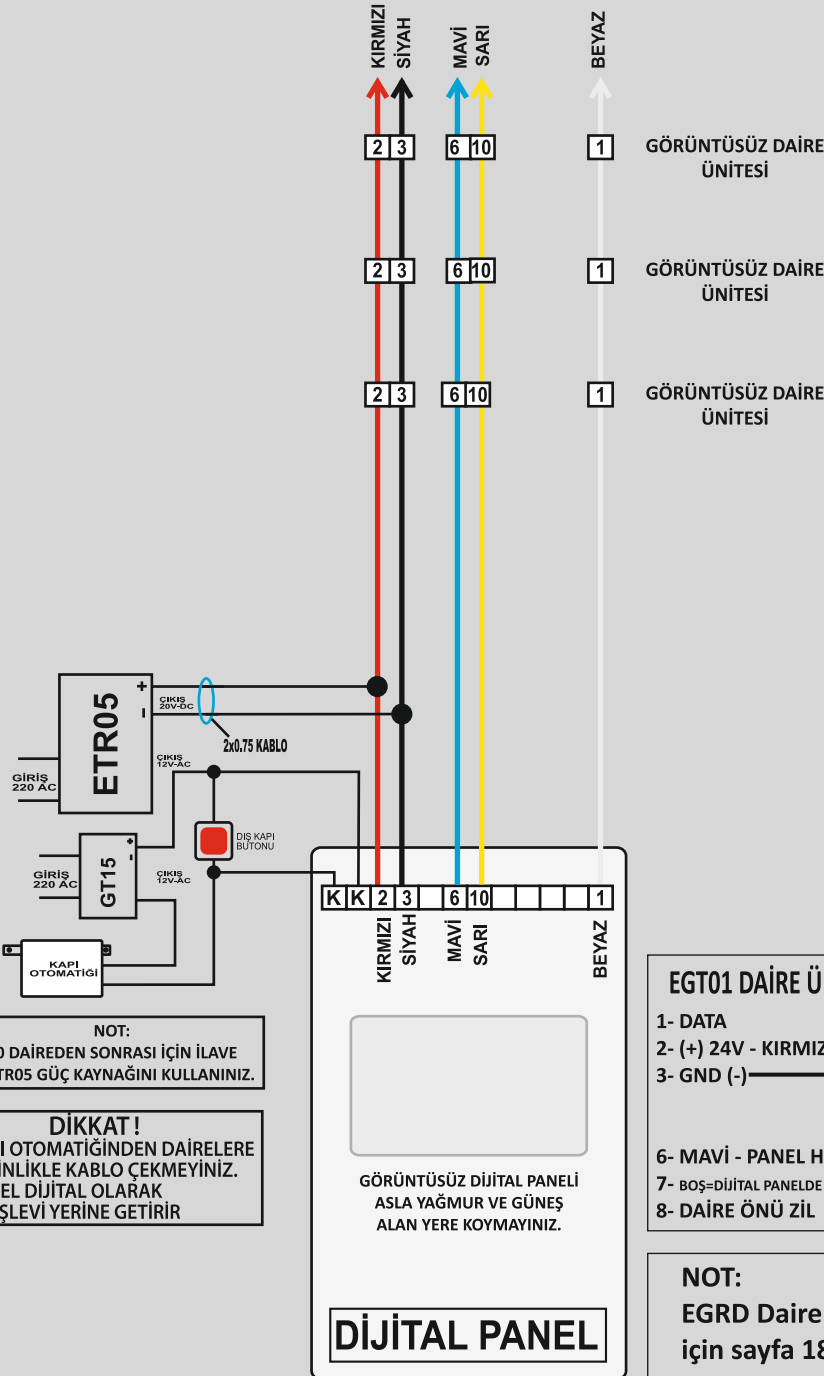

DAİRE SAYISI

1	1.770 TL
2	2.100 TL
3	2.430 TL
4	2.760 TL
5	3.090 TL
6	3.420 TL
7	3.750 TL
8	4.080 TL
9	4.410 TL
10	4.740 TL
11	5.070 TL
12	5.400 TL
13	5.730 TL
14	6.060 TL
15	6.390 TL
16	6.720 TL
17	7.050 TL
18	7.380 TL
19	7.710 TL
20	8.040 TL
21	8.370 TL
22	8.700 TL
23	9.030 TL
24	9.360 TL
25	9.690 TL
26	10.020 TL
27	10.350 TL
28	10.680 TL
29	11.010 TL
30	11.340 TL



DP01HMN

EGRD

ETR05

## MEKANİK BUTONLU BAS-KONUŞ DİYAFON ÜNİTESİ

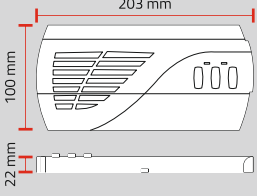

ÜRÜN KODU	AÇIKLAMA	FİYAT
GRD05	Kapıcısız & Santralsiz	185 TL
GRD02	Santralli & Kapıcısız	185 TL
GRD01	Santralli & Kapıcı	185 TL

## SANTRAL VE ALTYAPI ÜRÜNLERİ



ÜRÜN KODU	AÇIKLAMA	FİYAT
4K0103	Kapıcı Santral	530 TL
4K0203	Kapıcısız Santral	460 TL
GRD01K	Santralli Kapıcı Ünitesi	185 TL
GT15	Güç Transformatörü	220 TL

## MEKANİK BUTONLU BAS-KONUŞ DİYAFON PANELLERİ

TEK SIRA BUTONLU PANEL

ÇİFT SIRA BUTONLU PANEL

SANTRALLİ SİSTEME UYGUN PANEL  
(TEK SIRA BUTONLU)SANTRALLİ SİSTEME UYGUN PANEL  
(ÇİFT SIRA BUTONLU)

Tek butonlu panelde buton arttıkça 45 TL ekleyiniz

Çift butonlu panelde sıra arttıkça 65 TL ekleyiniz

Tek butonlu yan sırada buton arttıkça 45 TL ekleyiniz

Çift butonlu yan sırada sıra arttıkça 65 TL ekleyiniz

Kodu	Buton Sayısı	Fiyat
5601N	1	440 TL
5602N	2	485 TL
5603N	3	530 TL
5604N	4	575 TL
5605N	5	620 TL
5606N	6	665 TL
5607N	7	710 TL
5608N	8	755 TL

Kodu	Buton Sayısı	Fiyat
6602N	2	440 TL
6604N	4	505 TL
6606N	6	570 TL
6608N	8	635 TL
6610N	10	700 TL
6612N	12	765 TL
6614N	14	830 TL
6616N	16	895 TL

Kodu	Buton Sayısı	Fiyat
5801N	1	440 TL
5802N	2	485 TL
5803N	3	530 TL
5804N	4	575 TL
5805N	5	620 TL
5806N	6	665 TL
5807N	7	710 TL
5808N	8	755 TL

Kodu	Buton Sayısı	Fiyat
6802N	2	440 TL
6804N	4	505 TL
6806N	6	570 TL
6808N	8	635 TL
6810N	10	700 TL
6812N	12	765 TL
6814N	14	830 TL
6816N	16	895 TL

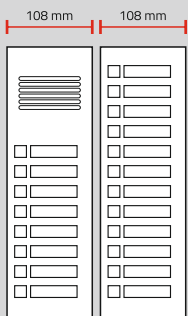

## TEK BUTONLU UYGULAMA ŞEMASI

Panel Kodu	Buton Sayısı	Yan Sıra Kodu	Boy Ölçüsü (mm)
XX02N	8	5206N	222
XX03N	10	5207N	249
XX04N	12	5208N	276
XX05N	14	5209N	303
XX06N	16	5210N	330
XX07N	18	5211N	357
XX08N	20	5212N	384

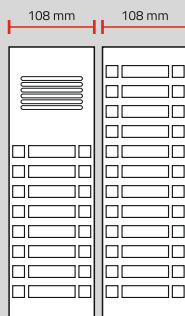

## ÇİFT BUTONLU UYGULAMA ŞEMASI

Panel Kodu	Buton Sayısı	Yan Sıra Kodu	Boy Ölçüsü (mm)
XX04N	16	6212N	222
XX06N	20	6214N	249
XX08N	24	6216N	276
XX10N	28	6218N	303
XX12N	32	6220N	330
XX14N	36	6222N	357
XX16N	40	6224N	384









Uygulama şemasındaki XX gelen yere, santralsiz ise tek butonda 56, çift butonda 66 kodlu panel gelir.

Santralli ise tek butonda 58, çift butonda 68 kodlu panel gelir.

\* Çift sırada bir sırasında 2 buton olduğu için sıra başı 65 TL eklenir.

## BAS-KONUŞ DİYAFON PAKET SİSTEMLERİ

DAİRE SAYISI

			
	56xx 66xx	58xx 68xx	58xx 68xx
			
	GRD05	GRD02	GRD01 GRD01K
			
	GT15	GT15 4K0203	GT15 4K0103
		<b>KAPICISIZ</b>	<b>KAPICILI</b>
1	845 TL	1.305 TL	1.560 TL
2	1.075 TL	1.535 TL	1.790 TL
3	1.305 TL	1.765 TL	2.020 TL
4	1.535 TL	1.995 TL	2.250 TL
5	1.765 TL	2.225 TL	2.480 TL
6	1.995 TL	2.455 TL	2.710 TL
7	2.225 TL	2.685 TL	2.940 TL
8	2.455 TL	2.915 TL	3.170 TL
9	2.685 TL	3.145 TL	3.400 TL
10	2.770 TL	3.230 TL	3.485 TL
11	3.020 TL	3.480 TL	3.735 TL
12	3.205 TL	3.665 TL	3.920 TL
13	3.455 TL	3.915 TL	4.170 TL
14	3.640 TL	4.100 TL	4.355 TL
15	3.890 TL	4.350 TL	4.605 TL
16		4.535 TL	4.790 TL
17		4.785 TL	5.040 TL
18		4.970 TL	5.225 TL
19		5.220 TL	5.475 TL
20		5.405 TL	5.660 TL
21		5.655 TL	5.910 TL
22		5.840 TL	6.095 TL
23		6.090 TL	6.345 TL
24		6.275 TL	6.530 TL
25		6.525 TL	6.780 TL
26		6.710 TL	6.965 TL
27		6.960 TL	7.215 TL
28		7.145 TL	7.400 TL
29		7.395 TL	7.650 TL
30		7.580 TL	7.835 TL

\* Paket fiyatlarımıza sesli iç ünite, kapı paneli, santral veya güç kaynağı dahil, kablo ve diğer malzemeler ayrı ücrete tabidir. İnterkom sistemi uygulamalarında işçilik ücreti ayrıdır.

\* Paket fiyatlarımızda ilk 10 daireye kadar 56xx tek butonlu ASOS panel kullanılmıştır.

\* 10 daire ve üstü 66xx çift butonlu ASOS panel kullanılmıştır.

## BERGAMA BAS KONUŞ SESLİ DİYAFON ÜNİTESİ

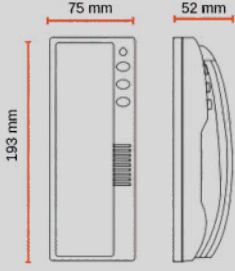

ÜRÜN KODU	AÇIKLAMA	FİYAT
BT01C	Görüntüsüz Daire Ünitesi	350 TL

## SANTRAL VE ALT YAPI ÜRÜNLERİ



BS01



GT15

ÜRÜN KODU	AÇIKLAMA	FİYAT
BS02	Bergama Kapıcız Santral	440 TL
BS01	Bergama Kapılı Santral	500 TL
BT05C	Bergama Kapıcı Ünitesi	385 TL
GT15	Güç Transformatörü 15W	220 TL



BS02



BT05C

**Not:** BERGAMA Sesli İnterkom için TSE standartlarında 5 damarlı her türlü kablo kullanılabilir.

**Not:** BERGAMA Sesli İnterkom için TSE standartlarında her daire için 0,22 mm Zil Dönüş Teli kullanılmalıdır.

## SESLİ İNTERKOM PANELLERİ

## TEK SIRA BUTONLU PANEL



Tek butonlu panelde buton arttıkça 45 TL ekleyiniz

Kodu	Buton Sayısı	Fiyat
5901N	1	385 TL
5902N	2	430 TL
5903N	3	475 TL
5904N	4	520 TL
5905N	5	565 TL
5906N	6	610 TL
5907N	7	655 TL
5908N	8	700 TL

## ÇİFT SIRA BUTONLU PANEL



Çift butonlu panelde sıra arttıkça 65 TL ekleyiniz

Kodu	Buton Sayısı	Fiyat
6902N	2	385 TL
6904N	4	450 TL
6906N	6	515 TL
6908N	8	580 TL
6910N	10	645 TL
6912N	12	710 TL
6914N	14	775 TL
6916N	16	840 TL

SANTRALLİ SİSTEME UYGUN PANEL  
(TEK SIRA BUTONLU)

Tek butonlu yan sırada buton arttıkça 45 TL ekleyiniz

Kodu	Buton Sayısı	Fiyat
5801N	1	385 TL
5802N	2	430 TL
5803N	3	475 TL
5804N	4	520 TL
5805N	5	565 TL
5806N	6	610 TL
5807N	7	655 TL
5808N	8	700 TL

SANTRALLİ SİSTEME UYGUN PANEL  
(ÇİFT SIRA BUTONLU)

Çift butonlu yan sırada sıra arttıkça 65 TL ekleyiniz

Kodu	Buton Sayısı	Fiyat
6802N	2	385 TL
6804N	4	450 TL
6806N	6	515 TL
6808N	8	580 TL
6810N	10	645 TL
6812N	12	710 TL
6814N	14	775 TL
6816N	16	840 TL

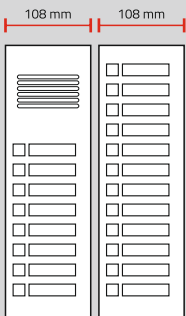

## TEK BUTONLU UYGULAMA ŞEMASI

Panel Kodu	Buton Sayısı	Yan Sıra Kodu	Boy Ölçüsü (mm)
XX02N	8	5206N	222
XX03N	10	5207N	249
XX04N	12	5208N	276
XX05N	14	5209N	303
XX06N	16	5210N	330
XX07N	18	5211N	357
XX08N	20	5212N	384

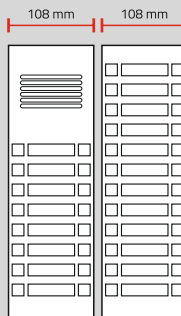

## ÇİFT BUTONLU UYGULAMA ŞEMASI

Panel Kodu	Buton Sayısı	Yan Sıra Kodu	Boy Ölçüsü (mm)
XX04N	16	6212N	222
XX06N	20	6214N	249
XX08N	24	6216N	276
XX10N	28	6218N	303
XX12N	32	6220N	330
XX14N	36	6222N	357
XX16N	40	6224N	384

Uygulama şemasındaki XX gelen yere, santralsiz ise tek butonda 59, çift butonda 69 kodlu panel gelir. Santralli ise tek butonda 58, çift butonda 68 kodlu panel gelir.



## BERGAMA PAKET FİYATLANDIRMASI

DAİRE SAYISI

	59xx 69xx BT01C GT15	58xx 68xx BT01C GT15 BS02	58xx 68xx BT01C GT15 BS01
		KAPICISIZ	KAPICILI
1	955 TL	1.395 TL	1.840 TL
2	1.350 TL	1.790 TL	2.235 TL
3	1.745 TL	2.185 TL	2.630 TL
4	2.140 TL	2.580 TL	3.025 TL
5	2.535 TL	2.975 TL	3.420 TL
6	2.930 TL	3.370 TL	3.815 TL
7	3.325 TL	3.765 TL	4.210 TL
8	3.720 TL	4.160 TL	4.605 TL
9	4.115 TL	4.555 TL	5.000 TL
10	4.365 TL	4.805 TL	5.250 TL
11	4.780 TL	5.220 TL	5.665 TL
12	5.130 TL	5.570 TL	6.015 TL
13	5.545 TL	5.985 TL	6.430 TL
14	5.895 TL	6.335 TL	6.780 TL
15	6.310 TL	6.750 TL	7.195 TL
16		7.100 TL	7.545 TL
17		7.515 TL	7.960 TL
18		7.865 TL	8.310 TL
19		8.280 TL	8.725 TL
20		8.630 TL	9.075 TL
21		9.045 TL	9.490 TL
22		9.395 TL	9.840 TL
23		9.810 TL	10.255 TL
24		10.160 TL	10.605 TL
25		10.575 TL	11.025 TL
26		10.925 TL	11.370 TL
27		11.340 TL	11.785 TL
28		11.690 TL	12.135 TL
29		12.105 TL	12.550 TL
30		12.455 TL	12.900 TL

\* Paket fiyatlarımıza sesli iç ünite santral ve güç kaynağı dahil, kablo ve diğer malzemeler ayrı ücrete tabidir. İnterkom sistemi uygulamalarında işçilik ücreti ayrıdır.

\* Paket fiyatlandırmasındaki ilk sütunda ilk 10 daireye kadar 59 xx tek butonlu BERGAMA panel kullanılmıştır.

\* 10 daire ve üstü 69xx çift butonlu BERGAMA panel kullanılmıştır.

## EFES KATTAN KATA 3 KOL ŞEMASI

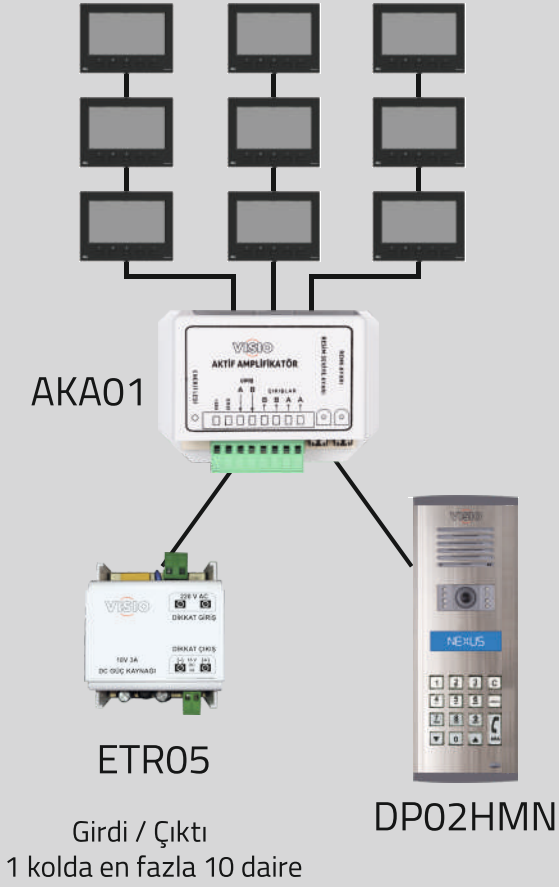

## EFES KATTAN KATA 4 KOL ŞEMASI

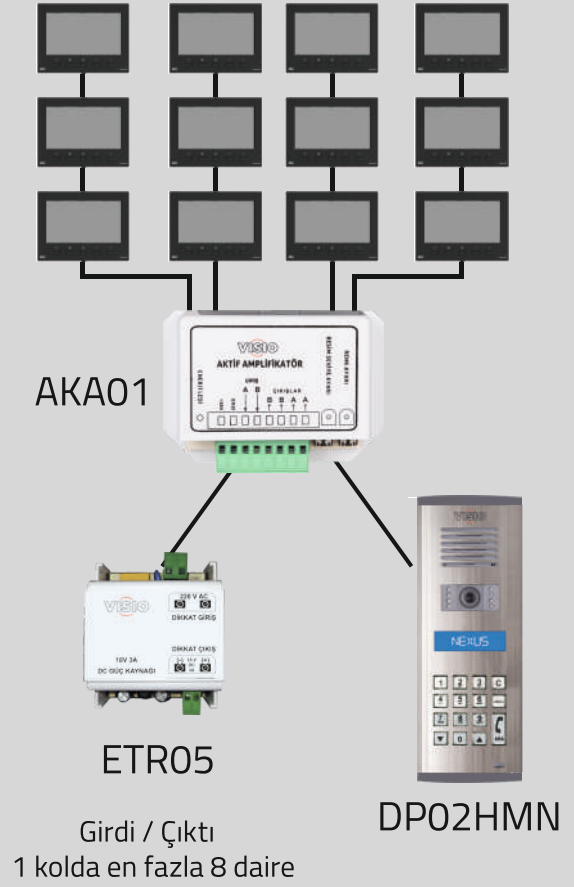

## EFES KATTAN KATA SİSTEM ŞEMASI

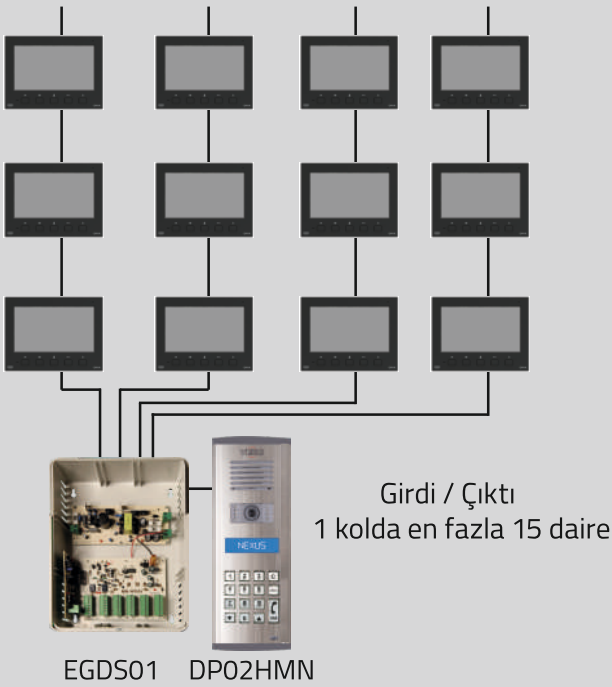

## EFES BUATLI SİSTEM ŞEMASI

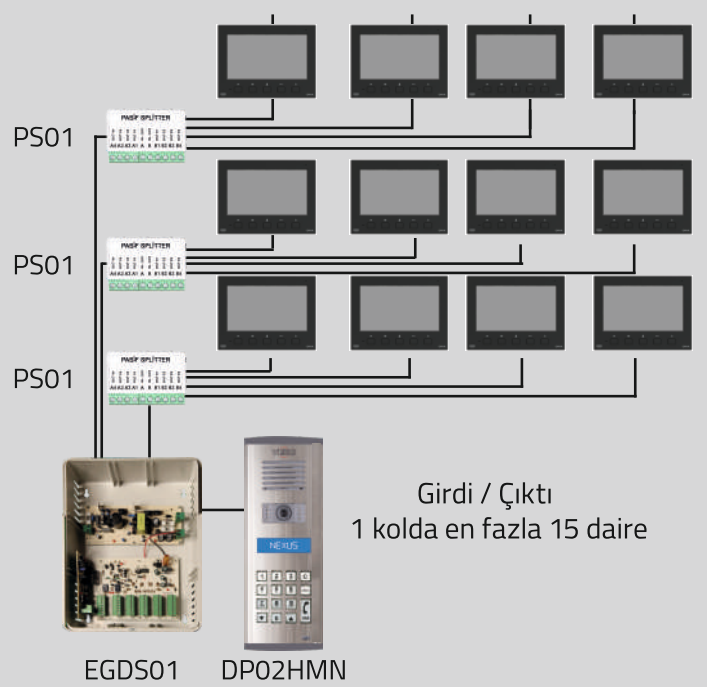

**NOT:** 30 Daireyi geçen görüntülü diyafon sistemlerinde blok santrali (EGDS01) kullanılmalıdır. Proje fiyatlandırmaları için lütfen [proje@vso.com.tr](mailto:proje@vso.com.tr) mail adresi ile iletişime geçiniz.



### SERVİS MENÜSÜNE GİRİŞ

Bu menüde sistem ile ilgili ayarlar bulunur. Servis münüsüne giriş için bu adımları uygulayınız.

- 1) butonuna basılı tutun.
- 2) butonunu bırakmadan aynı anda diğer elinizle A butonuna basılı tutun.
- 3) A butonuna basılı tutmaya devam ederken butonundan elinizi çekiniz.
- 4) A butonuna 5-6 saniye süresince basılı tuttuktan sonra menüye girebilirsiniz.

### AYARLARI DEĞİŞTİRME

- 1) A ve B butonları ile değiştirmek istediğiniz ayarı seçin.
- 2) butonuna basın ve değiştirme moduna girin.
- 3) A ve B butonları ile seçili ayarı değiştirin.
- 4) butonuna tekrar basın ve değiştirme modundan çıkın.

### SERVİS AYARLARINDAN ÇIKIŞ

Menüden çıkış seçeneği seçilerek menüden çıkış yapılır veya 15 saniye boyunca işlem yapılmaz ise son değişiklikler kaydedilmeyerek menüden çıkılır.

### MENÜ LİSTESİ

**Daire No:** Daire no ayarlamak için tuşuna basın ve A ve B tuşları yardımı ile daire numaranızı ayarlayabilirsiniz.

**Fonksiyon:** Sistemde asansör kata çağırma, merdiven otomatığı yakma vb. işlemler için gerekli donanım varsa bunu aktifleştirmek için kullanılır. Bu seçenek yetkili servis tarafından devreye alınmalıdır.

### Meşgul Modu:

**Dijital Meşgul:** Bu modda ünite, sistemin meşgul olup olmadığına özel data paketleri ile karar verir. Dijital seçeneği kat santralinin olduğu sistemlerde kullanılır.

**Analog Meşgul:** Bu modda ünite, sistemin meşgul olup olmadığını mavi kablodaki montaja göre karar verir. Daire sayısının az olduğu kat santralinin olmadığı sistemlerde kullanılır.

**Daire Önü Kamera:** Daire önü kamera var veya yok olarak ayarlamak için tuşuna basın. A ve B tuşları yardımı ile var veya yok seçeneklerinden birini seçebilirsiniz.

**Yazılım Versiyonu:** Cihazda yüklü programın versiyon bilgisi yazar.

## SİSTEM DAİRE ÜNİTELERİ SWITCH AYARLARI

DAİRE NO	DAİRE NO	DAİRE NO	DAİRE NO	DAİRE NO	DAİRE NO	DAİRE NO	DAİRE NO	BLOK NO
1	33	65	97	129	161	193	225	1
2	34	66	98	130	162	194	226	2
3	35	67	99	131	163	195	227	3
4	36	68	100	132	164	196	228	4
5	37	69	101	133	165	197	229	5
6	38	70	102	134	166	198	230	6
7	39	71	103	135	167	199	231	7
8	40	72	104	136	168	200	232	8
9	41	73	105	137	169	201	233	9
10	42	74	106	138	170	202	234	10
11	43	75	107	139	171	203	235	11
12	44	76	108	140	172	204	236	12
13	45	77	109	141	173	205	237	13
14	46	78	110	142	174	206	238	14
15	47	79	111	143	175	207	239	15
16	48	80	112	144	176	208	240	
17	49	81	113	145	177	209	241	
18	50	82	114	146	178	210	242	
19	51	83	115	147	179	211	243	
20	52	84	116	148	180	212	244	
21	53	85	117	149	181	213	245	
22	54	86	118	150	182	214	246	
23	55	87	119	151	183	215	247	
24	56	88	120	152	184	216	248	
25	57	89	121	153	185	217	249	
26	58	90	122	154	186	218	250	
27	59	91	123	155	187	219	251	
28	60	92	124	156	188	220	252	
29	61	93	125	157	189	221	253	
30	62	94	126	158	190	222	254	
31	63	95	127	159	191	223	255	
32	64	96	128	160	192	224		

SİSTEMDE DAİRE ÜNİTELERİ  
DİAFON İSE BLOK SWITCH  
AYARLARI YAPILMAZ.

## GÜVENLİK SİSTEMLİ GÖRÜNTÜLÜ DİYAFON

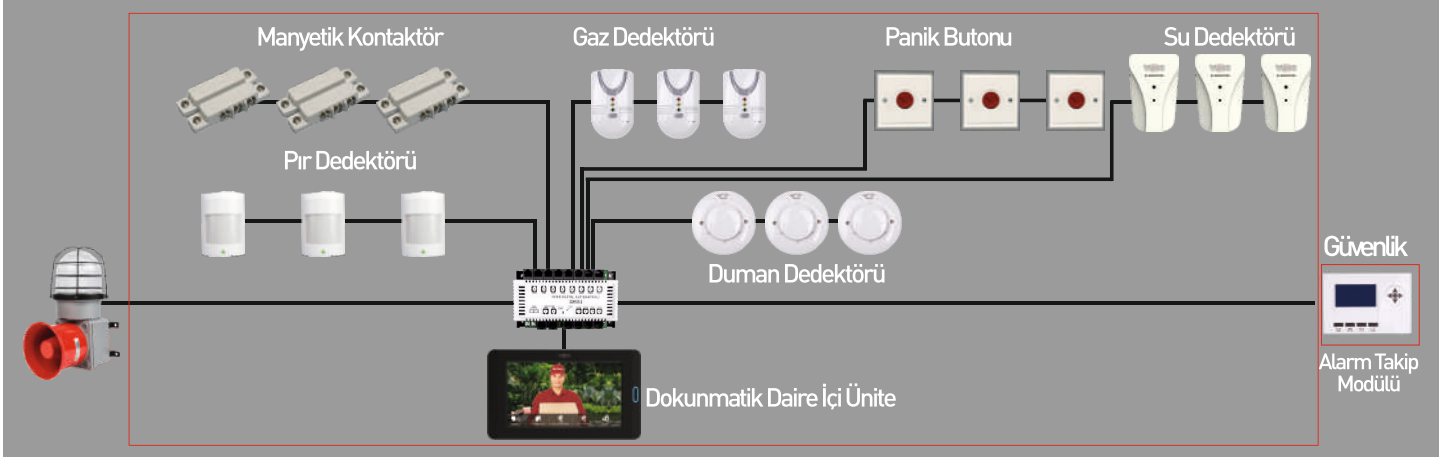

## EFES KAT SANTRALLİ GÖRÜNTÜLÜ DİYAFON SİSTEMİ

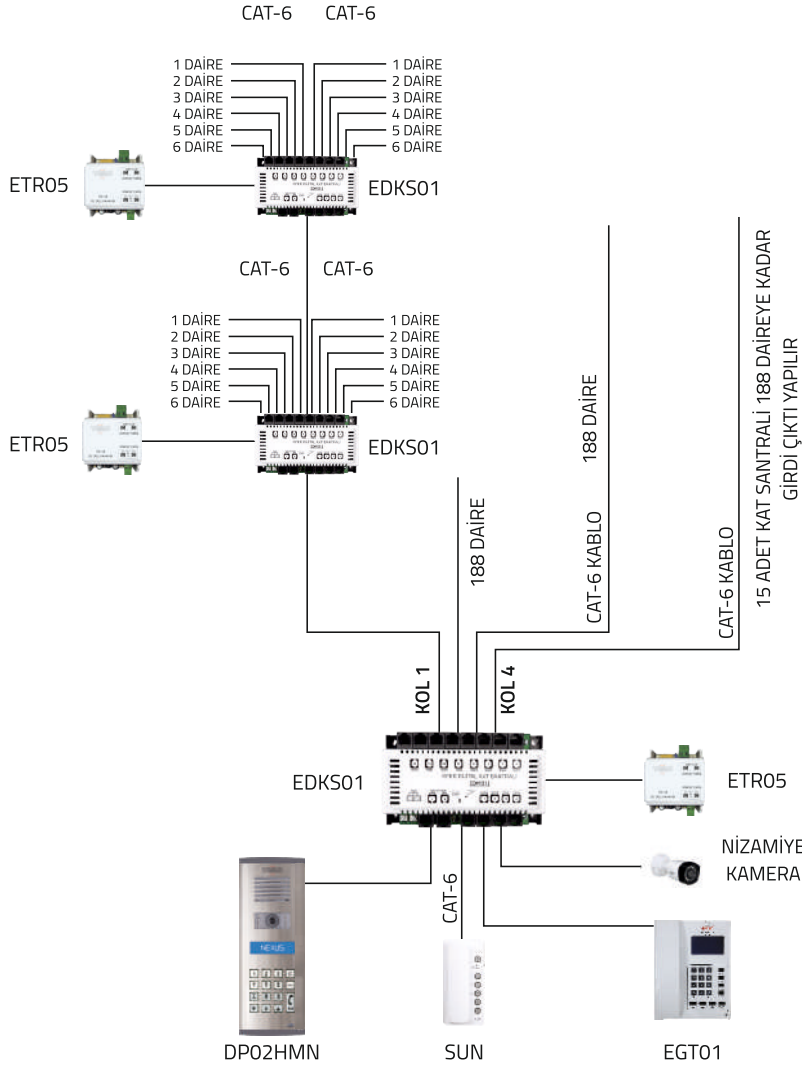

HER KOLDA 15 ADET KAT SANTRALİ İLE TOPLAMDA 4 KOL İLE 720 DAİREYE KADAR GÖRÜNTÜLÜ DİYAFON SİSTEMİ KURULABİLİR

**NOT:** Proje fiyatlandırmaları için lütfen proje@vso.com.tr mail adresi ile iletişime geçiniz.

**AHM02 ASANSÖR HABERLEŞME MODÜLÜ**

AHM02, asansör kabininde acil durumlarda yardım çağırmak için kapıcı veya güvenlik elemanı ile haberleşme sağlayan bir modüldür. Kabindeki buton vasıtasıyla harekete geçer ve güvenlik ünitesi ekranında arayan asansör numarası görülür. AHM02, asansör kabin panelinin içine montaj edilir ve asansör devresinden alınan enerji ile çalışır.



1.100 TL

**MFS64-4/04A FİRSİT ASANSÖR - 64 TELEFON SANTRALİ**

Bloktaki asansör sayınıza göre santral isteyiniz. Asansör kabininde acil durumlarda güvenlik ile haberleşme sağlamak için kabin içine monte edilen AHM02 modülü ile birlikte kullanılır.



11.220 TL

**FGT FİRSİT GÜVENLİK TELEFONU**

34 arayan numara hafızası, 13 aranan numara hafızası, 10 adet kısayol hafıza tuşu, 3 satırlı ışıklı LCD ekran. Seviyeli ekran kontrast ayarı. Ahizesiz konuşma imkanı.



770 TL

**M01 ASANSÖR ÇAĞIRMA ROLESİ**

M01 role modülü daire ünitesinde aktif ise kattaki asansör çağırma buton arkasına kullanılır.



75 TL

**BA04C ASANSÖR İLE KAPICI HABERLEŞME ÜNİTESİ**

Sadece 4 farklı noktadan birbiriyle görüşmesi istendiği durumlarda, santrale ihtiyaç duyulmaksızın bu noktalar arasında haberleşmeyi sağlar. Otobüs telefonu olarak kullanılabilir. Güvenliğin bulunmadığı apartmanlarda, asansörden belirlenen bir nokta ile iletişimi sağlar.



350 TL

**BA04C ASANSÖR İLE KAPICI HABERLEŞME ÜNİTESİ**

\* 1 Blok, 1 asansör için asansör içi konuşma farkı 2 adet BA04C + RBT12 yeterlidir.

\* Farklı asansör yapılandırmalarınızda lütfen teknik bilgi için bizimle iletişime geçiniz.

**Asansör Haberleşme Yardımcı Ürünleri**

Asansör Haberleşme Yardımcı Ürünleri	
AHM02	Asansör Haberleşme Modülü
MFS64-4/04A	First Asansör-64 Telefon Santrali ( 4 asansöre kadar)
RBT12	Raylı Besleme Trafosu 12V
RBT18	Raylı Besleme Trafosu 18V
FGT	First Güvenlik Telefonu
AKC	Asansör Kata Çağırma Özelliği
M01	Asansör Çağırma Rolesi (Her kata 1 adet)
BA04C	Asansör İle Kapıcı Haberleşme Ünitesi

## IP SİSTEM SİTE BAĞLANTI ŞEMASI

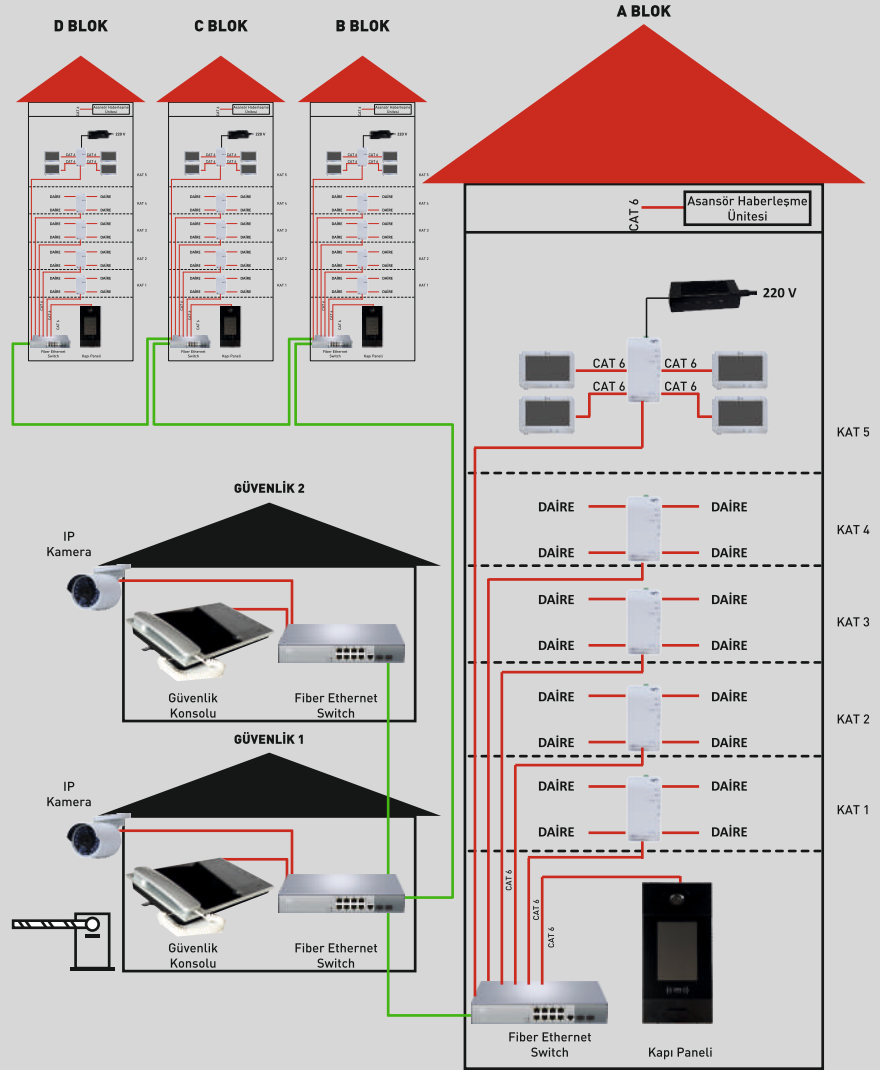
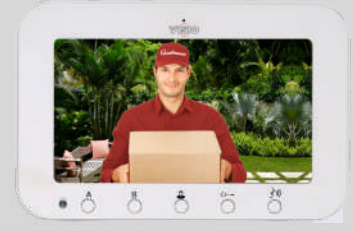
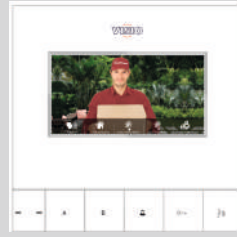
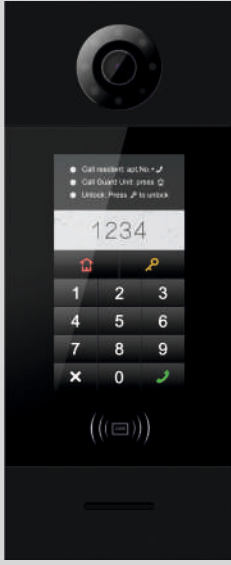

- 4.3" - 7" TFT kapasitif renkli mekanik ve dokunmatik ekran
- 4.3" 480x272 ekran çözünürlüğü
- 7" 1024x600 ekran çözünürlüğü
- Linux işletim sistemi, Windows 10, arayüz uygulama görselli
- HD ses, HD H264 video formatı
- Çok yönlü mikrofon ve hoparlör
- Gürültü bastırma ve yankı önleme
- Ip kamera bağlama
- Daireler ve bloklar arası sesli görüşme (7" ekran)
- Asansör kata çağırma (opsiyonel)
- Alarm; 8 Zone çıkış (7" ekran)
- TCP/IP, SIP, SNMP, RTSP protokol destekleme
- POE besleme
- RJ45 konektör ile kolay montaj
- -10 C° ile +55 C° sıcaklıkta, %10 ile %90 nem aralığında çalışma
- Uluslar arası IP İntercom belgeli

## NOT:

- Switchler arası mesafe 90 metreyi geçtiğinde Ethernet switch veya tekrarlayıcı Gigabet Ethernet switch kullanılır.
- 6'lı POE switch adaptörü ürün ile birlikte verilir.
- CAT 6 Network Kablo
- Fiber Optik Kablo

## IP DİYAFON SİSTEMLERİ

## 4,3" İÇ ÜNİTE

- 4.3" renkli TFT LCD ekran
- 480x272 çözünürlük
- Handsfree konuşma
- 8 Bölge alarm (emin değilim)
- Kolay kurulum ve kullanım

- Yüksek performanslı CMOS ile HD video
- Gürültü bastırma ve yankı önleme
- Non-standart Poe
- 180.3x120.3x19.5 mm



## 7" İÇ ÜNİTE

- 7" kapasitif dokunmatik ekran
- 800x400 çözünürlük
- Handsfree konuşma
- 8 Bölge alarm (emin değilim)
- Kolay kurulum ve kullanım
- Yüksek performanslı CMOS ile HD video
- Gürültü bastırma ve yankı önleme

- Non-standart Poe
- Asansör çağırma özelliği
- IP kamera gösterebilme
- Güvenlik konsolu ile mesajlaşabilme
- Çoklu monitör desteği
- 220x140x17.5 mm

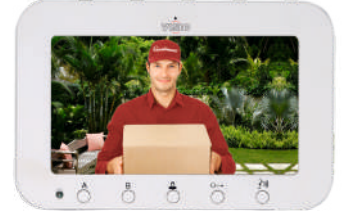

## POE SWİTCH

- 1 adet LAN girişi
- 4 ve 8 adet daire çıkışlı

24 Volt besleme ile kat aralarında kullanılmaktadır.



## KAPI PANOSU

- 7" TFT LCD ekran, Alüminyum yüzey
- Kart ve şifre ile giriş imkanı
- Gece görüş için LED,
- 2MP HD Kamera, (MJPEG, H.264(reserved))
- NO/NC Kapı kilidi bağlanabilme

- Çıkış Butonu ve manyetik kontak bağlantısı
- Gürültü bastırma ve yankı önleme
- IP54
- 148.5x363x47mm



## GÜVENLİK KONSOLU

- 7" kapasitif dokunmatik ekran
- 800x480 çözünürlük
- Ahizeli ve ahizesiz kullanım
- Kolay kurulum ve kullanım
- Alarm bilgilerini kaydetme

- Dış kapı üniteleri ile iletişim ve kapı açma
- IP Kamera İzleme özelliği
- 305x210x31.8 mm
- 12-24V DC çalışma voltajı



## AKILLI EV VE GÜVENLİKLİ GÖRÜNTÜLÜ DİYAFON SİSTEMİ

Akıllı ev ve güvenlik sistemleri dört ana başlık altında çalışan bir sistemdir;

- 1.) Aydınlatma ve perde panjur kontrolü
- 2.) Güvenlik kontrolü
- 3.) İklimlendirme kontrolü
- 4.) Görüntülü Diyaфон kontrolü

### AYDINLATMA VE PERDE PANJUR KONTROLÜ

Kullanım alanına göre belirlenmiş aydınlatma ve perde, panjur sistemlerinin tek tek veya bir senaryo ( daha önceden zamana göre planlanmış çalışma sistemi ) doğrultusunda ev veya işyerinden, dünyanın herhangi bir yerinden, internet üzerinden kontrol edilebilme imkanı sunar.

### GÜVENLİK KONTROL SİSTEMİ

Ev veya işyeri içinde bulunan sürekli aktif ( duman, gaz, su ) dedektörleri uyarı durumuna göre aktif olurlar bu dedektörler şöyle çalışır;

**Duman dedektörü** ortamda duman algılaması durumunda; eğer mevcut ise ( su veya karbon valflerini açarak soğutma yapar ) aynı anda kullanıcıya belirlenen 10 ayrı numaralara arama yaparak alarm bilgisi verir.

**Gaz dedektörü** ortamda gaz algılaması durumunda gaz valfinden gazı kapatır aynı anda kullanıcıya belirlenen 10 ayrı numaraya kadar arama yaparak alarm bilgisi verir.

**Su dedektörü** ortamda su algılaması durumunda su valfinden suyu kapatır aynı anda kullanıcıya belirlenen 10 ayrı numaraya kadar arama yaparak alarm bilgisi verir.

Ev veya işyeri içinde bulunan pasif veya aktif ( pır "hareket" ve manyetik kontak ) detektörleri uyarı durumuna göre aktif olurlar bu detektörler şöyle çalışır;

**Pır dedektörleri " hareket dedektörleri"** kapsadığı alanda hareket algıladığında tetik vererek dış sireni aktif eder aynı anda 10 ayrı numaraya kadar belirlenen numaralara arama yaparak bilgi verir.

**Manyetik kontak** kapı ve pencerelere siva üstü veya gömme şeklinde uygulanır, kullanım alanlarında aktif olması durumunda dış sirene tetik vererek 10 ayrı numaraya kadar arama yaparak bilgi verir.

### İKLİMLENDİRME KONTROLÜ

**KLİMA** ilgili bölgelerde uygulanan kılınmalar için aç kapa veya uzaktan tam kontrol olarak iki farklı yolla kontrol edilebilir

**KOMBI** ilgili bölgede bulunan kombi için aç kapa veya uzaktan tam kontrol olarak iki farklı yolla kontrol edilebilir

**TERMOSTAT** ilgili bölgelerde bulunan yerden ısıtma için aç kapa veya uzaktan tam kontrollü ve ayrıca zamana bağlı senaryolar oluşturarak üç farklı yolla kontrol edilebilir

### GÖRÜNTÜLÜ DİYAFON SİSTEMİ

Muhtelif yerlerde kullanılacak olan 7" ve 10" ekranlar üzerinden otomasyon ve güvenlik kontrolü yapılırken aynı anda güvenlik ile görüntülü görüşme, görevli, sosyal alan ve kapı girişi ile görüşme, kata asansör çağırma, çevre kameraları izleme gibi bir çok fonksiyonel özellikleri kontrol edilebilir.

**NOT:** Proje fiyatlandırmaları için lütfen proje@vso.com.tr mail adresi ile iletişime geçiniz.



# Evimdeki Konfor ve Tasarrufun "Akıllı Yolu"

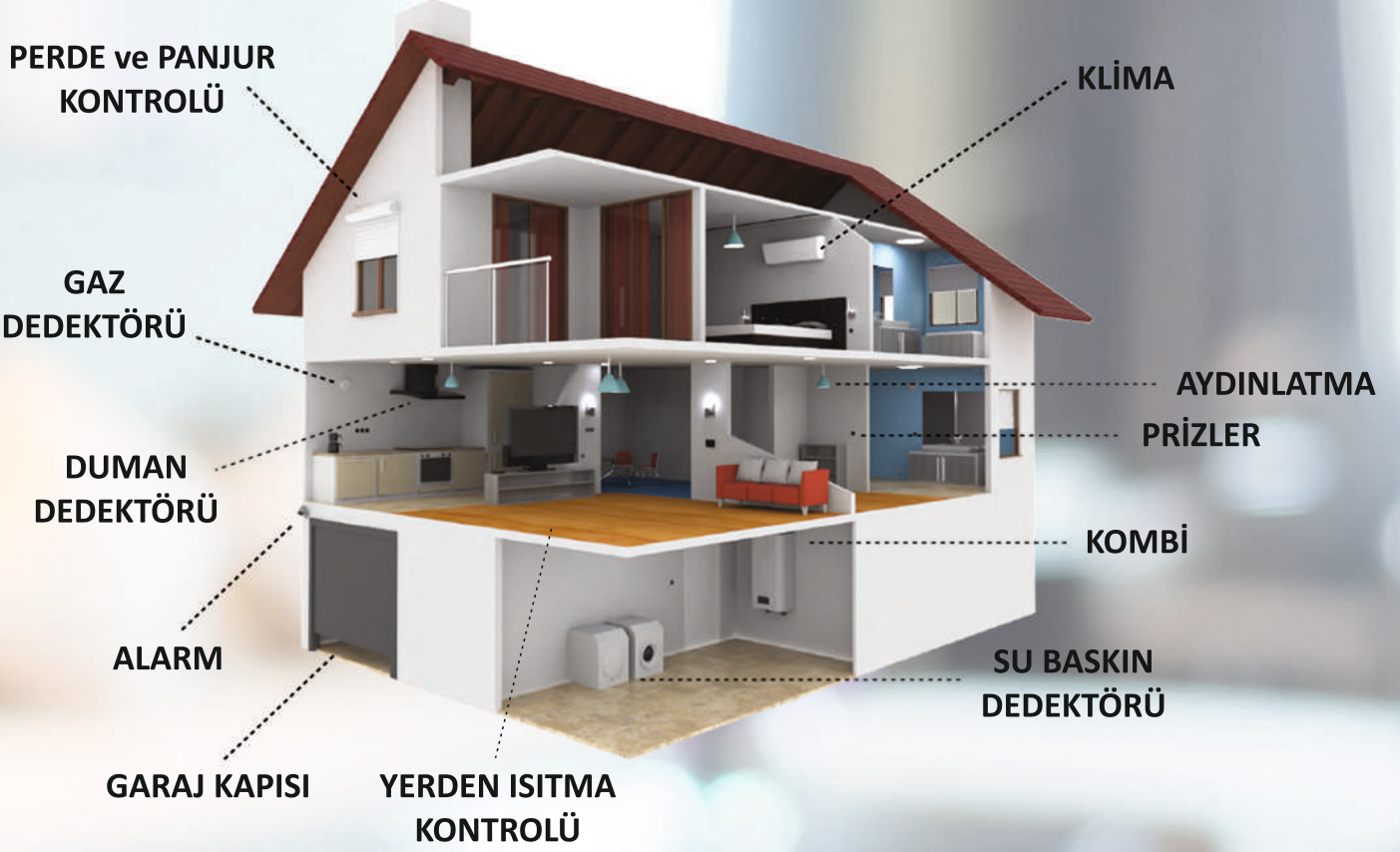

**Evinizi Uzaktan  
Kontrol Edin !**





- Bu fiyat listesi, **1 Mart 2022** tarihinden itibaren geçerli olan birim fiyatlarımızı içermektedir.
- Fiyatlarımızda herhangi bir ihbara lüzum kalmaksızın değişiklik yapma hakkımız mahfuzdur, baskı ve tipografik hatalardan firmamız sorumlu değildir.
- Faturalamada, teslim tarihindeki liste fiyatları geçerlidir.
- Fiyatlarımıza KDV dâhil değildir.

NEXUS DİYAFON AKILLI EV SİSTEMLERİ İÇ VE DIŞ TİCARET ANONİM ŞİRKETİ  
Esentepe Mahallesi Büyükdere Caddesi Loft Residence No:201/6 Şişli / İstanbul  
Zincirlikuyu Vergi Dairesi: 631 151 5267 Mail: [info@vso.com.tr](mailto:info@vso.com.tr) Tel: 0212 909 8 876

BAYİ KAŞESİ

